

2 段積時の固定のしかた

留め具 × 2

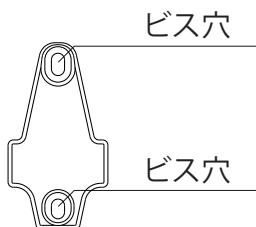

固定アタッチメント

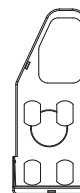

接続・固定のしかた ※上下に重ねられるのは2台までです。

1. 上に置く方の本機種またはCE-8Wセラーの水受けトレイと(ヒンジ上の)前右調整脚をはずす

※ 取りはずした調整脚は大切に保管してください

2. 上に置く方のセラーの底面のヒンジに固定アタッチメントを押し込んで取り付ける

3. 2.で取り付けた固定アタッチメントごと、上に置く方のセラーを下に置く方のセラーにセットする。このとき、固定アタッチメントをヒンジカバーに重ねる

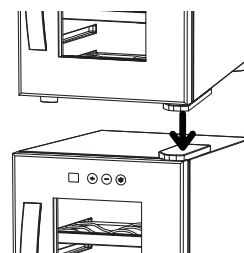
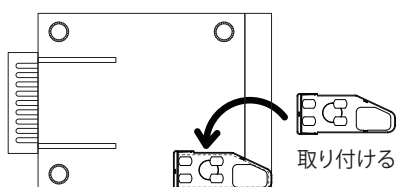
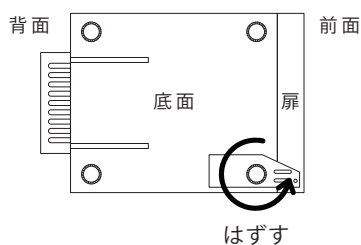

4. 背面の4カ所(上に置く方のセラーの下2カ所および下に置く方のセラーの上2カ所)のビスを取りはずす(⊕ドライバーが必要です)

5. 留め具のビス穴に4.で取りはずしたビスをあわせビスで止める。上に置く方のセラーに1.ではずした水受けトレイを取り付ける

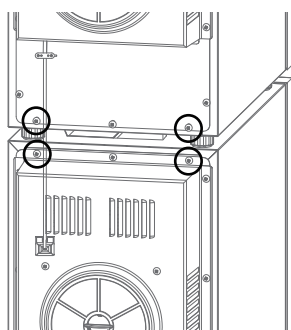

上に置くセラーの電源プラグを下に置くセラーのACコンセントに差し込んでください。

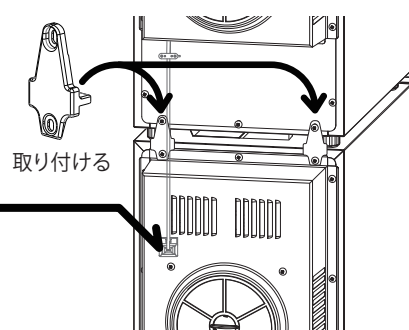

⚠ 注意

- 上記にしたがって、水平な面にしっかり据え付けてください。
(万一、転倒などして保存している内容物を損傷しても補償はいたしかねます。)
- 必要に応じ、耐震対策をしてください。