

取扱説明書

保証書付き

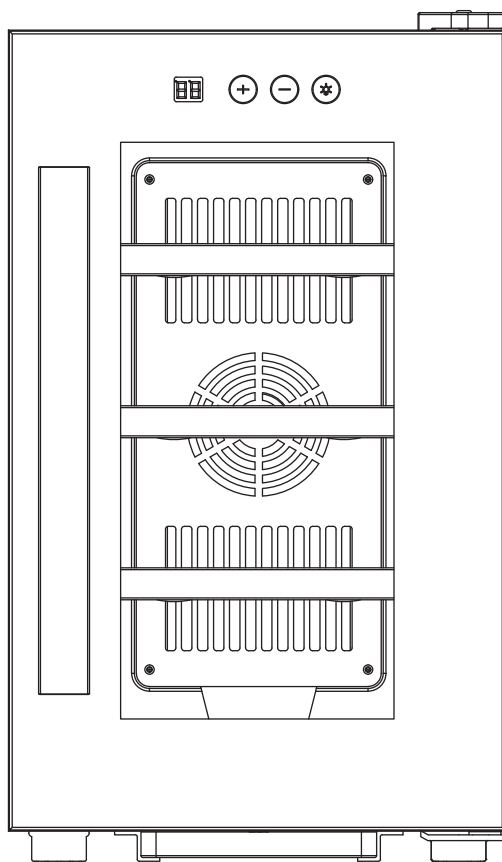

W I N E C E L L A R

CG-P8S

DBW-P8

ペルチェ冷却式ワインセラー

8本収納タイプ

このたびは、家庭用ワインセラー CG-P8S / DBW-P8 をお買い上げいただきまして、まことにありがとうございます。ご使用前にこの取扱説明書をよくお読みいただき、正しくお使いください。また、お読みいただいた後は大切に保管してください。

はじめに

主な特長

ペルチェ冷却式

コンプレッサーのような可動部がないため、ワインを劣化させる振動を極力抑えます。
またフロンガスなどの冷媒を一切使用していないので、地球環境にやさしい設計です。

ペアガラス採用

温度変化の少ないペアガラスを採用し、より安定した温度管理ができます。

最適な温度管理

ワインの種類によってきめ細やかな温度設定をしたり、ワンタッチで設定温度を変えることができます。
(※加温機能はありません)

ACコンセント装備

本体背面にACコンセントを装備。付属の留め具および固定アタッチメントとあわせ、積み重ねての据え付けができます。
(※2段まで)

ご注意

本機は日本国内専用、家庭用です。

交流100V以外のコンセントには接続しないでください。

本書の内容は改善のため、予告なく変更することがあります。

本機はワインの良好な貯蔵環境を提供するもので、ワインそのものの品質を保証するものではありません。

また、ワインセラーの運転状態や庫内温度、ワインの保存状態、結露の状態など常に注意を払うよう心がけてください。

なお、万一、停電、本機の故障、取り扱い不良によるワインの劣化などがありましても、
ワインそのものの補償はいたしかねますのでご了承ください。

ご不明な点や修理に関するご相談

お取り扱いやお手入れに関する不明な点や、修理に関するお問い合わせは下記のデバイスタイルカスタマーサポートセンターにご相談ください。

《本製品に関するお問い合わせ》

デバイスタイルカスタマーサポートセンター

email: customer.support@devicestyle.co.jp

URL : <https://www.devicestyle.co.jp>

お問い合わせは弊社ホームページの「お問い合わせフォーム」が便利です。

受付時間: 月曜~金曜 9時30分から17時30分(祝祭日及び年末年始、夏季休暇を除きます。)

もくじ

| | | | |
|---------------------|---|--------------|-----|
| はじめに | 2 | お手入れのしかた | 10 |
| 安全上のご注意 (必ずお読みください) | 3 | 故障かな?と思ったときは | 11 |
| 据え付け場所について | 5 | 主な仕様 | 12 |
| 各部の名前 | 6 | 保証とアフターサービス | 12 |
| ワインを保存する | 8 | 保証書 | 裏表紙 |

安全上のご注意（必ずお読みください）

製品を安全にご使用いただくため、ご使用前によくお読みください。

製品を安全に正しくお使いいただき、あなたや他の人々への危害や財産への損害を未然に防止するために、いろいろな絵表示をしています。

表示の意味

 **警告** この表示は人が死亡または重傷を負う可能性が想定される内容を示しています。

 **注意** この表示は人が傷害を負う可能性が想定される内容および物的損害のみの発生が想定される内容を示しています。

絵表示の例

 記号は、禁止の行為であることをあらわします。図の中や下に具体的な禁止内容(左図の場合は分解禁止)が描かれています。

 記号は、行為を強制したり指示する内容をあらわします。図の中に具体的な指示内容(左図の場合は電源プラグをコンセントから抜く)が描かれています。

警告

 **分解禁止** 修理、改造や分解をしない。発火や異常動作をして、破損やけがの原因となることがあります。

 **守る** 電源プラグは専用コンセントに差し込む。一つのコンセントから複数機器をつなぐ「たこ足配線」をすると、ショート、火災のおそれがあります。

 **守る** 電源プラグはコンセントに根元まで確実に差し込む。差込が不完全だと、感電やショート、発火の原因となります。

 **禁止** 交流100V以外のコンセントに接続しない。他の電源に接続すると故障や感電、発火の原因になります。

 **禁止** 本体や庫内に水をかけない。ショートや感電、故障の原因となります。

 **禁止** 風呂場など湿度の高い場所に設置しない。ショートや感電、故障の原因となります。

 **禁止** 濡れた手でプラグを抜き差ししない。感電のおそれがあります。

 **禁止** 電源コードを無理に曲げたり加熱したり、ステーブルで止めたり、重いものを乗せたり、そのほか無理のかかることをしない。ショートや感電、故障の原因となります。

 **禁止** ワインセラーの上にものを置かない。落下してけがをしたり、水がこぼれて漏電や火災の原因になるおそれがあります。

 **守る** お子さまのいたずらにご注意。ガラスドアにぶら下がったり、上に乗ったりしないようにご注意ください。けがや感電、故障のおそれがあります。

 **禁止** 吸・排気口にピン、クリップ、針などの異物を入れない。故障、火災や感電のおそれがあります。

 **守る** 廃棄をするときはドアパッキンをはずす。幼児が閉じこめられるおそれがあります。※ドアパッキンは強く引っ張るとはずれます。

安全上のご注意（つづき）

警告



ほこりの多い場所には据え付けない。
電源プラグにほこりが付着するとショートや
過熱、故障の原因となります。



可燃性スプレーをワインセラーにかけたり、
近くで使ったりしない。
電気接点の火花などで引火するおそれ
があります。



プラグを
抜く

お手入れの際は電源プラグを抜く。
感電のおそれがあります。



プラグを
抜く

煙が出たり、異常なおいがしたり、異音が
出るような場合は、すぐに電源プラグを抜いて
修理をご依頼ください。

注意



プラグを
抜く

長期間使わないときはプラグをコンセント
から抜く。
けがや劣化による感電、漏電による火災
などの原因となります。



禁止

後述する指定以外のワイン棚を取り外して
ワインを積み重ねたりしない。
ワインが滑り落ちて、けがや故障の原因となり
ます。



禁止

不安定な場所に置かない。
故障や転倒によるけが、感電のおそれ
があります。



禁止

本体を水や洗剤などに浸さない。
故障の原因となります。



守る

電源プラグを抜くときはコードを引っ張らず
プラグを持って抜く。
断線や感電、ショート、発火などの原因と
なります。



禁止

本体をアルコール、シンナーなどの薬品で
拭かない。
塗装を傷つけたり、プラスチックを傷めます。



禁止

ワインは不安定な状態で保存しない。
ワイン棚の定められた場所に不安定に
ならないように保存してください。
ワインが滑り落ちて、けがや故障の原因に
なります。



禁止

移動するときは引きずらない。
床材を傷つけるおそれがあります。

廃棄時のご注意

本製品は、家電リサイクル法の対象製品です。

家電リサイクル法では、対象製品を廃棄される場合は、収集・運搬料金、再製品化等料金をお支払いいただき、対象製品を販売店もしくは市町村に適正に引き渡すことが求められています。

据え付け場所について

■ 直射日光や、暖房器具など熱の当たらないところ

熱効率を良くして、電気を節約しましょう。

※ 使用環境温度は 10~32℃です。

※ 冷却能力については使用環境温度でご使用の場合、周囲温度から約14℃下げることができます。

たとえば周囲温度が24℃の場合は、庫内の温度を約10℃まで冷やせます。

■ 湿気が少ないところ

湿度が高いとサビや故障の原因になります。

■ ラジオ・テレビ・コードレス電話などから離しておく

ラジオ・テレビ・コードレス電話などの近くに置くとラジオ・テレビ・コードレス電話などに雑音や、画面に縞模様状のノイズが入ることがあります。

■ 丈夫で水平な床面に置く

きしみ、傾きなどのない丈夫な床に、がたつきがないように据え付けてください。

前後の調整脚を回して、高さを調整することができます。

※ 調整脚は前後4本とも調整することができます。脚を回しすぎると本体から外れることがありますのでご注意ください。

■ 放熱スペースをあける

庫内温度を一定に保つため、背面・上部はそれぞれ50mm以上、左右各50mm以上のスペースを空けてください。吸排気口をふさがないでください。

※ じゅうたん、カーペット、ビニールタイルなどの上に直接置くとあとがつくことがあります。この場合は丈夫な板などを敷いて、その上に据え付けてください。

■ ワインセラーを積み重ねたり、棚の上などに置かない。

地震などで転倒すると、けがや故障のおそれがあります。

※ 付属の留め具および固定アタッチメントを使用して、縦に2台積み重ねて据え付けることができます。上下に重ねられるのは2台までです。必要に応じ、耐震対策を講じてください。

運搬をするときは

運搬をするときは

1. 電源プラグを抜く。
2. ワインをすべて取り出す。
3. ワイン棚をすべて外す。
4. 庫内に水がないことを確認する。
5. ガラスドアが開かないようにテープで固定する。
6. ガラスドアを持って運ばない。
7. なるべく傾けず立てのまま運ぶ。

その上でけがに気をつけて運んでください。

セラーの底の部分に手を入れる場合はけがをするおそれがありますので十分にご注意ください。

各部の名前

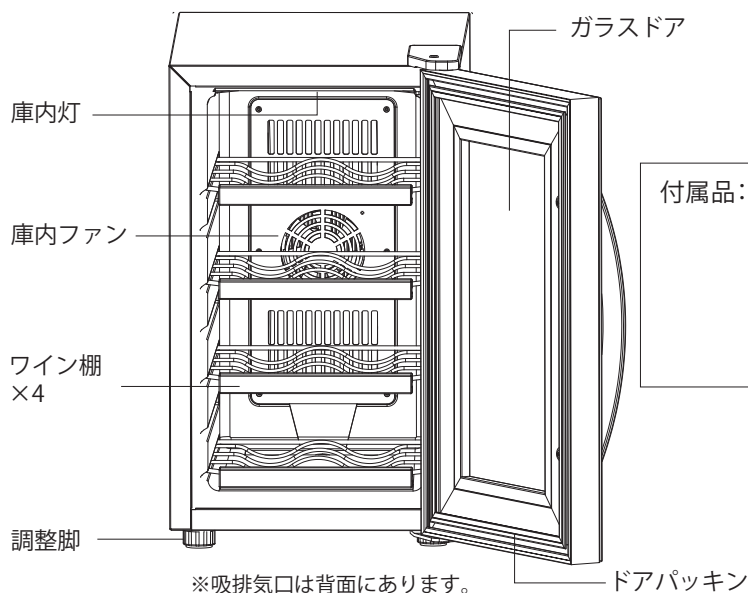

付属品: ハンドル・ハンドル取り付けビス×2
留め具×2*・固定アタッチメント*
水受けトレイ
取扱説明書・保証書(本書)

*2台を上下に重ねて据え付ける場合にのみ
使用します。

⚠ 注意

- ACコンセントは本機専種用です。
本機種以外の機器を接続しないで
ください。
- 1台に3台まで連結して接続できます。
2台まで積み重ねて据え付けできます。
- ACコンセントの容量(250W)を越える
機器は絶対に接続しないでください。

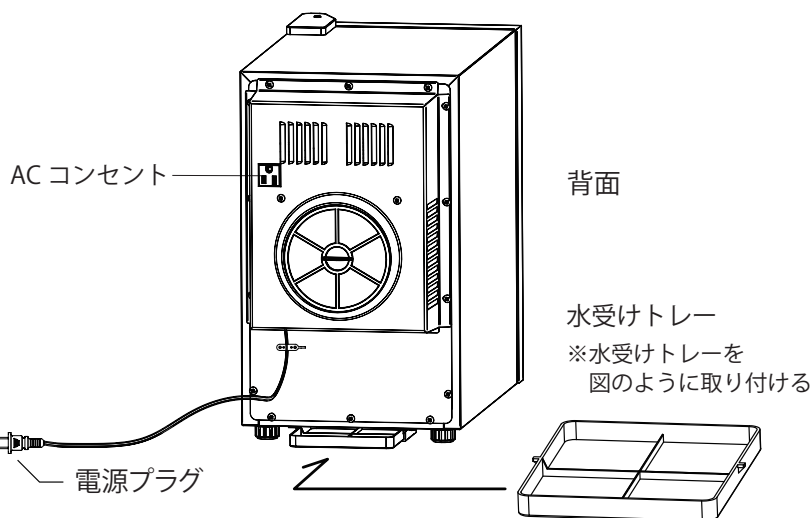

ハンドルを取り付ける

※ ハンドルの取り付けには⊕ドライバーが必要です。

1. ガラスドアを開ける。
2. ハンドルをガラスドアに取り付ける。
取っ手と付属のネジの位置を合わせネジを回し
固定してください。
(上下1カ所ずつ)
3. ドアパッキンをフレームに元通りに戻す。
※ドアパッキンがはみ出ているとガラスドアが
きちんと閉まらなくなりますので、確実に
押し戻してください。

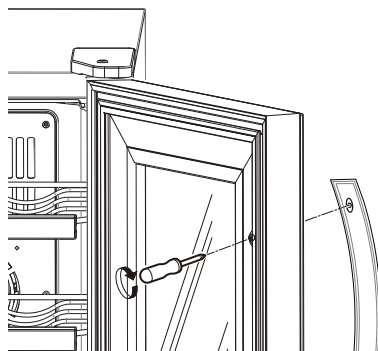

重ねて据え付ける

以下の付属品を使用すると、本機種または CE-8W シリーズ製品 (いずれも別売) を 2 台まで積み重ねて据え付けできます。

⚠ 注意

- 本項にしたがって、水平な面にしっかり据え付けてください。(万一、転倒などして保存している内容物を損傷しても補償はいたしかねます。)
- 必要に応じ、耐震対策を講じてください。

留め具 × 2

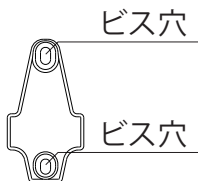

固定アタッチメント

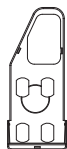

接続・固定のしかた ※上下に重ねられるのは 2 台までです。

1. 上に置く方の本機種または CE-8W セラーの水受けトレイと(ヒンジ上の)前右調整脚をはずす
※ 取りはずした調整脚は大切に保管してください
2. 上に置く方のセラーの底面のヒンジに固定アタッチメントを押し込んで取り付ける
3. 2. で取り付けした固定アタッチメントごと、上に置く方のセラーを下に置く方のセラーにセットする。このとき、固定アタッチメントをヒンジカバーに重ねる

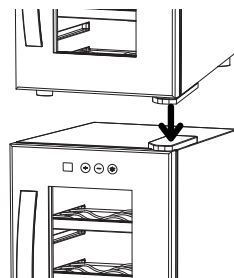
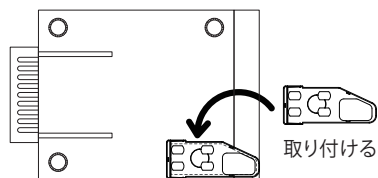
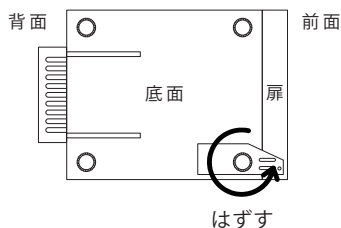

4. 背面の 4 か所 (上に置く方のセラーの下 2 か所および下に置く方のセラーの上 2 か所) のビスを取りはずす (⊕ドライバーが必要です)

5. 留め具のビス穴に 4. で取りはずしたビスをあわせビスで止める
上に置く方のセラーに 1. ではずした水受けトレイを取り付ける

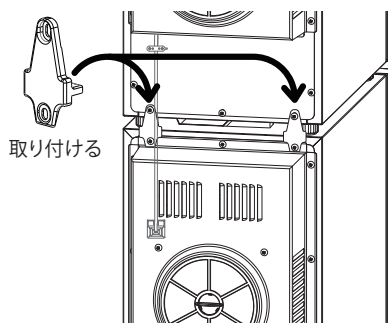
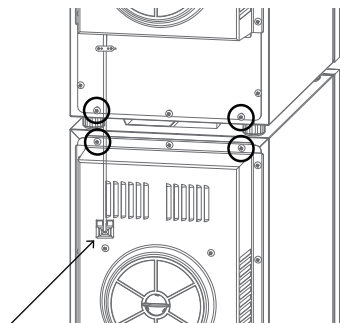

上に置くセラーの電源プラグを下に置くセラーの AC コンセントに差し込んでください。

ワインを保存する

ワインを保存する準備

1. 庫内をきれいに拭く

ご使用前に、ぬるま湯を浸してよく絞った布で庫内を拭いてください。

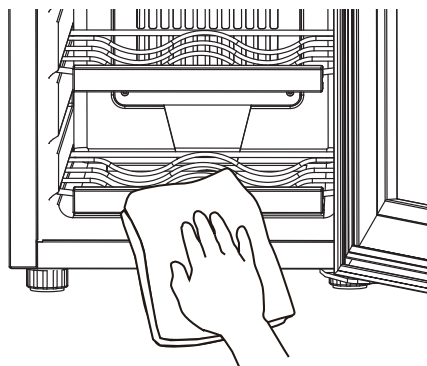

2. 電源プラグを差し込む

壁のコンセントに電源プラグを差し込みます。

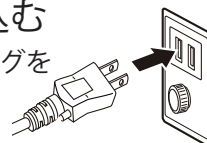

一つのコンセントから複数の機器をつなぐ「たこ足配線」はしないでください。

※ 初めてご使用のときは庫内の温度が設定した温度に到達するまで約1日かかります。

※ 冷却能力については下項をご参照ください。

庫内温度を設定する

- 庫内温度は温度設定ボタンを押すことで4~22℃まで設定できます。上記は設定温度です。実際の庫内温度は周囲温度により異なります。

※ 使用環境温度(10~32℃)の範囲内でご使用の場合、周囲温度から約14℃下げることができます。
たとえば周囲温度が24℃の場合は、庫内の温度を約10℃まで冷却できます。

※ 加温機能はありません。

※ 据付場所、周囲環境および収納本数によっては温度にばらつきが生じることがあります。

※ 一般的に赤ワインは約15~18℃、白ワインは約10~14℃で保存することがよいとされています。

※ 夏場などは周囲温度が30℃をこえた場合、16℃まで下がらない場合があります。

温度を上げる 温度を下げる

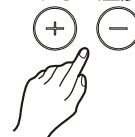

庫内灯をオン・オフする

- ❄ ボタンを押すたびに庫内灯がオン・オフします。

※ 庫内灯を常時点灯したままにしないでください。



ワインを保存するときのご注意

- 保存する前にワインボトルを良く拭いてください。
長期間保存するときはラベル部分にラップを巻いて保存すると、カビや露からラベルを保護することができます。
- 一枚のワイン棚に2本収納することができません。
※750ml入り、ボルドータイプの収納例です。
ボトルサイズや形状により収納形態や収納できる本数が変わります。

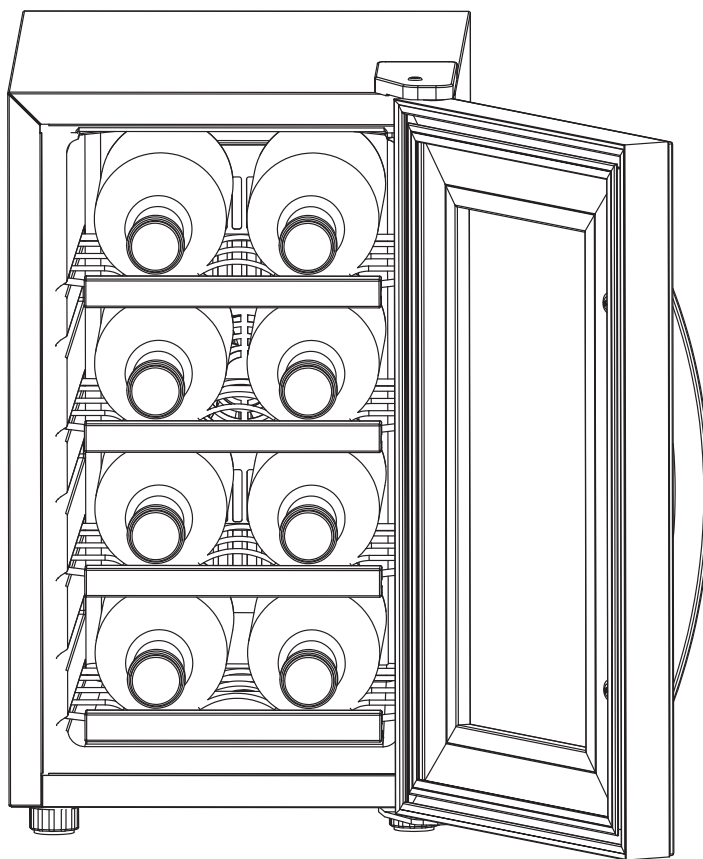
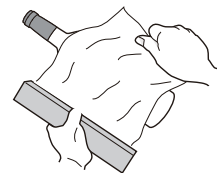

注意

ワイン棚を取りはずしてワインを積まないようにしてください。またワインが崩れたりすべり落ちたりしないように注意してください。

注意

庫内の下部、背面の水受けトレイに水分がたまる場合があります。たまった水分は布で拭き取ってください。

お手入れのしかた

ワインセラーを清潔に保ち、また安全にお使いいただくために年に1回は電源プラグを抜き、庫内の清掃とプラグの点検をしてください。

また、吸排気口などは目詰まりすると冷却効率が悪くなるばかりでなく、過熱するおそれがありますので、1ヵ月に一度チェックをして清掃してください。(ほこりの多いところで使用のときはよりこまめにチェックしてください。)

背面を確認するときや布で拭き取るときは、熱くなっている部分がありますので十分にご注意ください。

注意

- お手入れの際は必ず電源プラグをコンセントから抜く
感電の原因になります。
- 濡れた手で電源プラグの抜き差しをしない
感電の原因になります。
- 本体や庫内に水をかけない
漏電や火災の原因になります。
- 電源プラグのほこりは定期的に取り
ほこりは漏電や火災の原因になります。

庫内、ワイン棚、ドアパッキンの清掃

柔らかい布でから拭きしてください。

汚れが落ちにくいときは薄めた中性洗剤を含ませた布で拭いたあと、水を含ませた布で良く洗剤を拭き取ってください。ワイン棚は取りはずして、丁寧に拭いてください。

ガラスドアに結露した場合は. . .

外気温が高かったり、部屋の湿度が極端に高い場合などに、ガラスドアに結露することがあります。このような時は水分を乾いた布で拭き取ってください。

重要 清掃のときは、次の製品は使わないでください。



- 「アルカリ性」または「弱アルカリ性」洗剤 (洗剤のラベルに表示されています)
樹脂でできているパーツにひびが入るおそれがあります。
- みがき粉、粉石鹼などやたわし、ナイロンたわし、研磨粒子付き不織布などや酸、ベンジン、シンナー、アルコールなどの薬品
樹脂でできているパーツに傷が付いたり塗装面を傷めます。
- 化学ぞうきん
化学ぞうきんは庫内には使わないでください。そのほかの部分は化学ぞうきんの注意書きにしたがってください。油が付着したときは、必ず拭き取ってください。

停電が起こったときは

ガラスドアの開閉をせず、ワインの出し入れをしないで、庫内温度を保つようにしましょう。

長期間使わないときは

電源プラグを抜いて、庫内を良く乾拭きして、2~3日ドアを開けておくとかびやにおいの発生を防げます。

故障かな？と思ったときは

機器が動作しないなどの故障かな？と思われる症状があるときは、まず下の表の原因をご確認ください。症状が改善されない場合、弊社カスタマーサポートセンターまたはお買い上げの販売店にご連絡ください。

| 症状 | 原因 |
|---------------------|---|
| 電源が入らない。 | <ul style="list-style-type: none"> ● 電源プラグをコンセントに根元まで差し込んでいますか？ ● 停電していませんか？ ● ブレーカーまたはヒューズが切れていませんか？ |
| よく冷えない。 | <ul style="list-style-type: none"> ● 据え付けた場所の室温が高すぎませんか？ ● 収納本数限度以上を入れていませんか？ ● 温度設定は適切ですか？ ● ガラスドアのドアパッキンはしっかり取り付いていますか？ ● ガラスドアにすき間が空いたまま使用していませんか？ ● ガラスドアの開閉がひんぱんではありませんか？ ● 庫内ファンの奥に霜が付いていませんか？※ ● 背面のフィルターがほこりで目詰まりしていませんか？ |
| 音がうるさい。 | <ul style="list-style-type: none"> ● しっかりした床に据え付けてありますか？(水平ですか?) ● ワインボトルが、がたつきがないように正しく収納されていますか？ ● ワインセラーにもものに乗っていたり、ものが触れていたりしませんか？ ● 庫内ファンの奥に霜が付いていませんか？※ |
| 庫内に露が付く。 | <ul style="list-style-type: none"> ● 庫内に露が付くことがあります。乾いた布で拭き取ってください。 ● 据え付けた場所の湿度が高すぎませんか？ ● ガラスドアをひんぱんに開けているか、開け放しにしていませんか？ ● ガラスドアのドアパッキンはしっかり取り付いていますか？ |
| ガラスドアと本体の間に露が付く。 | <ul style="list-style-type: none"> ● 外気の温度や、湿度によって、露が付くことがあります。乾いた布で拭き取ってください。 ● ガラスドアが正しく閉まっていないと、過度に結露する場合があります。ガラスドアが正しく閉まっていないと、庫内の冷たい空気と外部の暖かい空気が露を作り出します。ドアをしっかり閉めてください。 |
| ガラスドアが閉まらない。 | <ul style="list-style-type: none"> ● 本体が水平に設置されていますか？ ● ガラスドアと本体の間に障害物がある、ワインボトルの位置が正常でない、ワイン棚が外れているなどしていませんか？ |
| 湿度が低い。 | <ul style="list-style-type: none"> ● 設置環境によっては湿度が低くなる場合があります。 →底の広いコップやトレイなどに水を含んだスポンジを入れて庫内最下段に置くことで湿度をあげることが可能な場合があります。 |
| ※ ファンの奥に霜が付いている。 | <ul style="list-style-type: none"> ● 冷蔵庫などと同じように、霜取りを実施してください。 コンセントを抜いてガラスドアを開け、約15～20分放置すると霜が取れます。 |

主な仕様

| | |
|----------|--|
| 種類 | ワインセラー |
| 定格内容積 | 22L |
| 収納本数 | 8本 |
| 外形寸法 | 幅264 × 奥行 535 × 高さ452mm |
| 本体質量 | 11 kg |
| 定格電圧/周波数 | 100V 50/60Hz |
| 定格消費電力 | 58/58W |
| 使用環境温度 | 10~32℃ |
| 庫内温度設定範囲 | 4~22℃ <small>使用環境温度(10~32℃)の範囲内でご使用の場合、周囲温度から約14℃下げることができます。設定温度と実際の庫内温度は周囲温度により異なります。</small> |
| 電源コード長 | 1.8m |

本機の仕様は改善のため、予告無く変更することがあります。

保証とアフターサービス

- 保証書(本書裏表紙)は必ず「販売店名」、「お買い上げ日」等の記入をお確かめになり、保証内容などをよくお読みいただき、お買い上げのレシートとともに大切に保管してください。
- 保証期間はお買い上げ日より1年間です。
- 補修用性能部品の保有期間は生産完了後9年です。

修理を依頼される時

保証期間中は保証の規定に従って修理させていただきます。保証期間外でも、修理によって機能が維持できる場合は、ご希望により有償にて修理いたします。

ご不明な場合は アフターサービスについてご不明な場合、その他お困りの場合は、弊社カスタマーサポートセンターまたはお買い上げの販売店へお問い合わせください。

- ・お客様からご提供いただいた個人情報は修理やご相談への回答にのみ利用いたします。
- ・利用目的の範囲内で、当該製品に関連するグループ会社や協力会社にお客様の個人情報を提供する場合があります。
- ・取得した個人情報は、法令に基づき開示・提供を求められた場合を除き第三者に提供することはありません。

<ご注意> 保証期間中であっても機械の取扱い不備、改造、加工、仕様変更、いたずら、消耗品の交換などの修理の場合は有料となりますのでご注意ください。

デバイススタイルカスタマーサポートセンター

 **0570-067788**

email: customer.support@devicestyle.co.jp

URL : <https://www.devicestyle.co.jp>

お問い合わせは弊社ホームページの「お問い合わせフォーム」が便利です。

受付時間：月曜～金曜 9時30分～17時30分(祝祭日及び年末年始、夏季休暇を除きます。)

MEMO

.....

.....

.....

.....

.....

.....

.....

.....

.....

.....

.....

.....

.....

.....

.....

.....

.....

.....

.....

.....

.....

.....

.....

MEMO

.....

.....

.....

.....

.....

.....

.....

.....

.....

.....

.....

.....

.....

.....

.....

.....

.....

.....

MEMO

.....

.....

.....

.....

.....

.....

.....

.....

.....

.....

.....

.....

.....

.....

.....

.....

.....

.....

.....

.....

.....

.....

.....

保 証 書

| | | |
|------------------|--------------------------|---|
| 形式 | CG-P8S / DBW-P8 | ※お買上げ日 年 月 日 |
| ※ お 客 様 | ふりがな お名前 様 | 保証期間（お買上げ日より） 本体1年 |
| | ご住所 〒 ----- | ※販売店名・住所・電話番号 |
| | 電話番号 | ※本欄に押印のない場合は有効となりません。 |

必ず販売店名欄への記入の有無をご確認ください。もし記入のない場合は直ちに
ご購入先にお申し出ください。本書は再発行しませんので、紛失しないように
大切に保管してください。

〈無償修理規定〉

取扱説明書、本体貼付ラベルなどの注意書に従った使用状態で保証
期間内に故障した場合には無償修理をさせていただきます。

※ネットオークションでお買上げいただいた場合、
保証が適用されません。

※中古品・転売品・改造品は、保証が適用されません。

無償修理をご依頼になる場合には、製品に本書を添えていただき、
お買上げの販売店または直接弊社までまでお申し付けください。

- (4) 本書のご提示がない場合。
- (5) 本書に、お客様名、お買上げ日、販売店名の記入のない場合、
あるいは字句を書きかえられた場合。
- (6) 一般家庭用以外（たとえば業務用など）にご使用の場合の故障
および損傷。
- (7) ご使用後のキズ、変色、汚れおよび保管上の不備による損傷。
- (8) 腐食による故障および損傷。
- (9) 樹脂加工やメッキの摩耗や打痕、プラスチック部の損傷。
- (10) 故障の原因が本製品以外（電源など）にあつてそれを点検、修理
した場合。

次のような場合は、保証期間内でも有償修理になります。

- (1) ご使用上の誤り、および不当な修理や改造による故障および損傷。
- (2) お買上げ後の落下や輸送上の故障、および損傷。
- (3) 火災、ガス害、地震、風水害、落雷、異常電圧、およびその他の
天災地変による故障および損傷。

本書は国内においてのみ有効です。
(This warranty is valid only in Japan)

※ 本書は、明示した期間、条件のもとにおいて、無償修理を
お約束するものです。したがって、この保証書によって
お客様の法律上の権利を制限するものではありません。

長年ご愛用の製品の点検を！



愛情点検

このような症状はありませんか？

- 電源コードやプラグが異常に熱い。
- 本体が異常に熱い。
- コードを動かすと、通電したりしなかったりする。
- こげくさいにおいがする。
- その他の異常がある。

使用中止



故障や事故防止のため、電源プラグをコンセント
から抜き、お買上げの販売店または弊社カスタマー
サポートセンターまで点検・修理をご相談ください。

輸入事業者
株式会社デバイススタイル

販売元
株式会社デバイススタイルマーケティング

〒162-0845 東京都新宿区市谷本村町2番10号 ストリーム市ヶ谷

部品番号:CGP8S-IB-100